



EB-S

Akkubetriebener
Drehmomentschrauber



reddot winner 2023



Der neue EB - Extreme Flexibilität

Anwendungen

- **alkitronic® EB:** Akkubetriebener Drehmomentschrauber von 110 Nm bis 6.000 Nm / 90 ft.lbs bis 4.420 ft.lbs.
- **Extrem mobil und jederzeit einsatzbereit:**
Innovatives Produktdesign für komfortables Arbeiten - unabhängig von Fremdenergie.

Vorteile

- **Verwendung hochwertiger Materialien:** Robustes Profilgehäuse aus Aluminium für eine kompakte und sichere Lagerung von Elektromotor und Vorschaltgetriebe. Sehr gute Wärmeableitung über große Oberflächen und Luftstrom-Kühlsystem.
- **Maximale Flexibilität:** durch die anwendungsspezifischen, modularen Softwarepakete z. B.:
 - Verschrauben nach dem Drehmoment-/Drehwinkelverfahren,
 - für besondere Anwendungsfälle nachträglich aufrüstbar.
 - *alkitronic® Smart Service* - Dokumentation der Schraubfälle.
- **Ergonomisches Design:** Extrem griffiges Gehäuse - für Ihre Sicherheit und einen sicheren Schraubvorgang.
- **OLED-Display:** Blendfrei und kontrastreich - für perfektes Ablesen bei unterschiedlichsten Witterungsbedingungen.
- **Qualitativ hochwertige Verschraubungen:** Der bürstenlose Synchronmotor mit exzellentem Wirkungsgrad und die smarte prozessgesteuerte Abschaltautomatik sorgen für signifikant gesteigerte Produktivität und **niedrige** Betriebskosten.
- **Niedrige Schallemission, keine Lärmschutzvorkehrungen notwendig.**
- **Einzigartige 1-Finger-Bedienung:** Unschlagbare Effizienz durch schnellen, einfachen Wechsel der Drehrichtung.
- **Wiederholabschaltgenauigkeit $\pm 3\%$** bei gleichem Schraubfall.

alkitronic® specials

- **Einfache Navigation:** Intuitive Bedienung - reduziert gravierend Bedienungsfehler und Fehleinstellungen.
- **Gesundheit und Sicherheit an erster Stelle:**
Durch eine neue von **alkitronic®** patentierte Technologie werden die Reaktionsmomente entkoppelt. Dies führt zu einer enormen Reduzierung der Reaktionskräfte auf das Handgelenk auf 1 Nm und trägt somit aktiv zum Arbeits- und Gesundheitsschutz der Anwender bei.
- **Herausragendes Batteriekonzept:**
Leistungsstarker und langlebiger Akku für präzise, konstante Verschraubungsqualität - weltweiter Versand.



reddot winner 2023



Schraubprogramme

Das Softwarepaket 1 ist in der Grundausstattung vorinstalliert. Für benutzerspezifische Schraubfälle können weitere modulare Softwarepakete erworben werden:

- Softwarepaket 1:** Verschrauben nach dem **Drehmomentverfahren (Standard)**
- Softwarepaket 2:** Verschrauben nach dem **Drehmoment-/Drehwinkelverfahren**
- Softwarepaket 2 Premium:** Verschrauben nach dem Drehmoment-/Drehwinkelverfahren mit einstellbarer Min./Max.- Drehmomentbegrenzung
- Softwarepaket 3:** Verschrauben mit **Vorgabe von Umdrehungen** und **Drehmomentbegrenzung**
- Softwarepaket 5:** Bluetooth-Übertragung via *alkitronic® APP*. **Dokumentation der Schraubfälle** (Soll-Ist-Status-Aufzeichnung für jeden getätigten Schraubfall)

Spezifikationen

Alle *alkitronic® EB* Schrauber mit CE-Zertifizierung.

Achtung! Damit der Li-Ionen Akku nach Sondervorschrift 188 versendet bzw. transportiert werden kann, ist dieser auf 4 Ah (72 Wh) voreingestellt.

Bedienpanel



Technische Daten

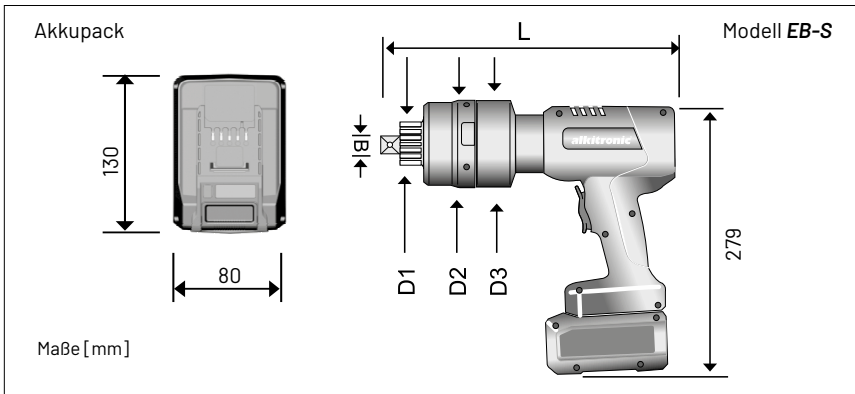

alkitronic® DMA

Topologie-optimierte Konstruktion: sehr leicht und trotzdem stabil.

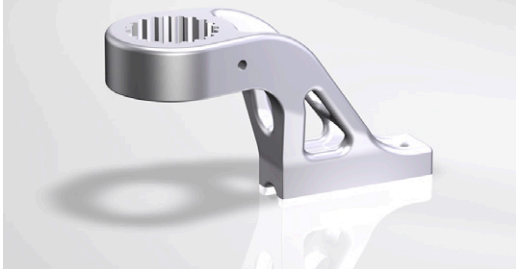

Modelle EB-S

Typ		EB-S 80	EB-S 150	EB-S 180	EB-S 250	EB-S 350	EB-S 400	EB-S 480	EB-S 600
Drehmomentbereich (ca.)*	Nm	110-850	150-1400	250-1800	350-2500	480-3500	560-4000	650-4800	800-6000
	ft.lbs	90-620	110-1030	190-1330	260-1840	360-2580	410-2950	480-3540	590-4420
Abtriebsvierkant	B	3/4"	3/4"	1"	1"	1"	1"	1 1/2"	1 1/2"
Durchmesser (ca.)	D ₁	mm 41	mm 41	mm 54	mm 54	mm 54	mm 54	mm 72	mm 72
Durchmesser (ca.)	D ₂	mm 88	mm 88	mm 88	mm 88	mm 88	mm 88	mm 98	mm 109
Durchmesser (ca.)	D ₃	mm 88	mm 88	mm 88	mm 88	mm 88	mm 88	mm 88	mm 88
Länge (ca.)	L	mm 330	mm 330	mm 375	mm 382	mm 382	mm 382	mm 400	mm 407
Gewicht ohne DMA, Akku (ca.)	kg	5,3	5,3	6,7	7,3	7,3	7,3	9,3	10,5

*) Beim Lösen einer Verschraubung kann ein bis zu 50% höheres Drehmoment (Lösemoment) benötigt werden. Gerne beraten wir Sie bei der Auswahl.



OLED- Displayansichten

Softwarepaket 1 (Modus 1) und Softwarepaket 2 (Modus 2)

Modus 1 / M1 (Standard)

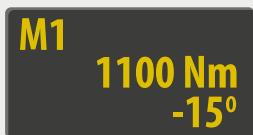

Verschrauben über Drehmoment. Anzeige IST Drehmoment. Automatische Entspannung nach voreingestellten Winkelgraden.

Modus 2 / M2 (Option)

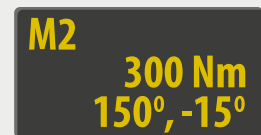

Drehmoment-/Drehwinkelverfahren für Qualitätsverschraubungen. Beispielanzeige von Vordrehmoment, Drehwinkel und Entspannungswinkel.

Beim Verschraubungsverlauf wird der aktuelle Drehmomentwert im Display angezeigt. Das Erreichen des jeweils eingestellten Wertes wird mit einem „OK“ dargestellt. Sollte der gewählte Wert nicht erreicht werden können, wird der Schraubfall mit „nOK“ bewertet.

Schema Schraubprogramme Modus 1 und Modus 2

Drehmomentverfahren Modus 1

Enddrehmoment

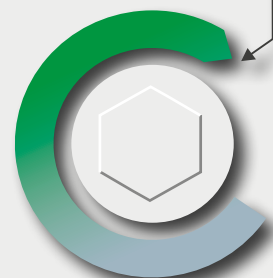

Start Drehmoment

Drehmoment-/Drehwinkelverfahren Modus 2

Start Drehwinkel*

Enddrehmoment

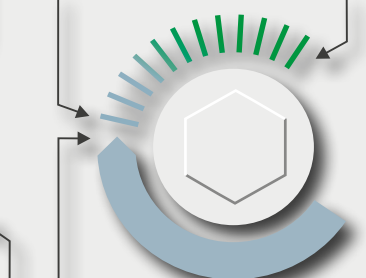

Vordrehmoment erreicht

* Information zur Drehwinkleinstellung

- Der Drehwinkel ist konstruktionsseitig für die Schraubverbindung vorgegeben.
- Der Drehwinkel kann individuell und einfach mit dem **alkitronic® M-SD** ermittelt werden. Gerne erhalten Sie detaillierte Produktinformationen.

IHR PLUS FÜR MEHR LEISTUNG

Höhere Qualität

Erstklassige Produktion
Einsatz hochwertiger Materialien
Lange Produktlebensdauer
Seit 1984 Erfahrung in der Schraubtechnik
Made in Germany – weltweite Patente

Höhere Präzision

Exakte, kundenspezifische Drehmomente
Hohe Wiederholgenauigkeit
Zuverlässigkeit bei Dauerbelastung
Schraubfall Dokumentation
Abschaltautomatik

Höhere Produktivität

Schnelles Verschrauben ohne Nacharbeiten
Kein umweltbedingter Ausfall (IP 54, ATEX)
Hohe Arbeitssicherheit
Einfache Bedienung – kurze Einarbeitung
Wartungsarm und kosteneffizient

Besserer Service

Technische Beratung vor Ort
Schulungs- und Trainingsangebote
Werkskalibrierung und -zertifizierung
Lifecycle Betreuung
Ersatzteil- und Reparaturservice

alki TECHNIK GmbH

Entwicklung, Produktion und Vertrieb von Schraubsystemen

Unterlettenweg 4 – 85051 Ingolstadt/Germany – fon +49 841 97499-0 – fax +49 841 97499-90
info@alkitronic.com – www.alkitronic.com

AUSZUG AUS UNSEREM PRODUKTPROGRAMM



alkitronic XE-SERIES

THE ELECTRICS



alkitronic XP-SERIES

THE PNEUMATICS

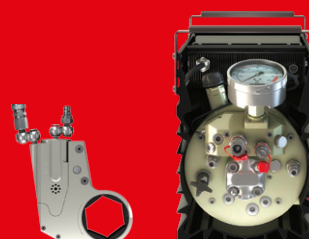

alkitronic XH-SERIES

THE HYDRAULICS



alkitronic XM-SERIES

THE MANUALS